

La función de la Superintendencia de Servicios Públicos en el Mercado de Energía Mayorista

Orden del día

1. Evaluación empírica de las labores de la SSPD (2010-2015)
2. La SSPD en el MEM

Evaluación empírica

Ficha técnica

Período

2010 -2015

Método

Recursos (*inputs*) contra resultados (*outputs*)

Muestra principal

2.455 actuaciones administrativas

Otras variables

Planta de personal y contratistas

Asignación presupuestal

Recursos (*inputs*)

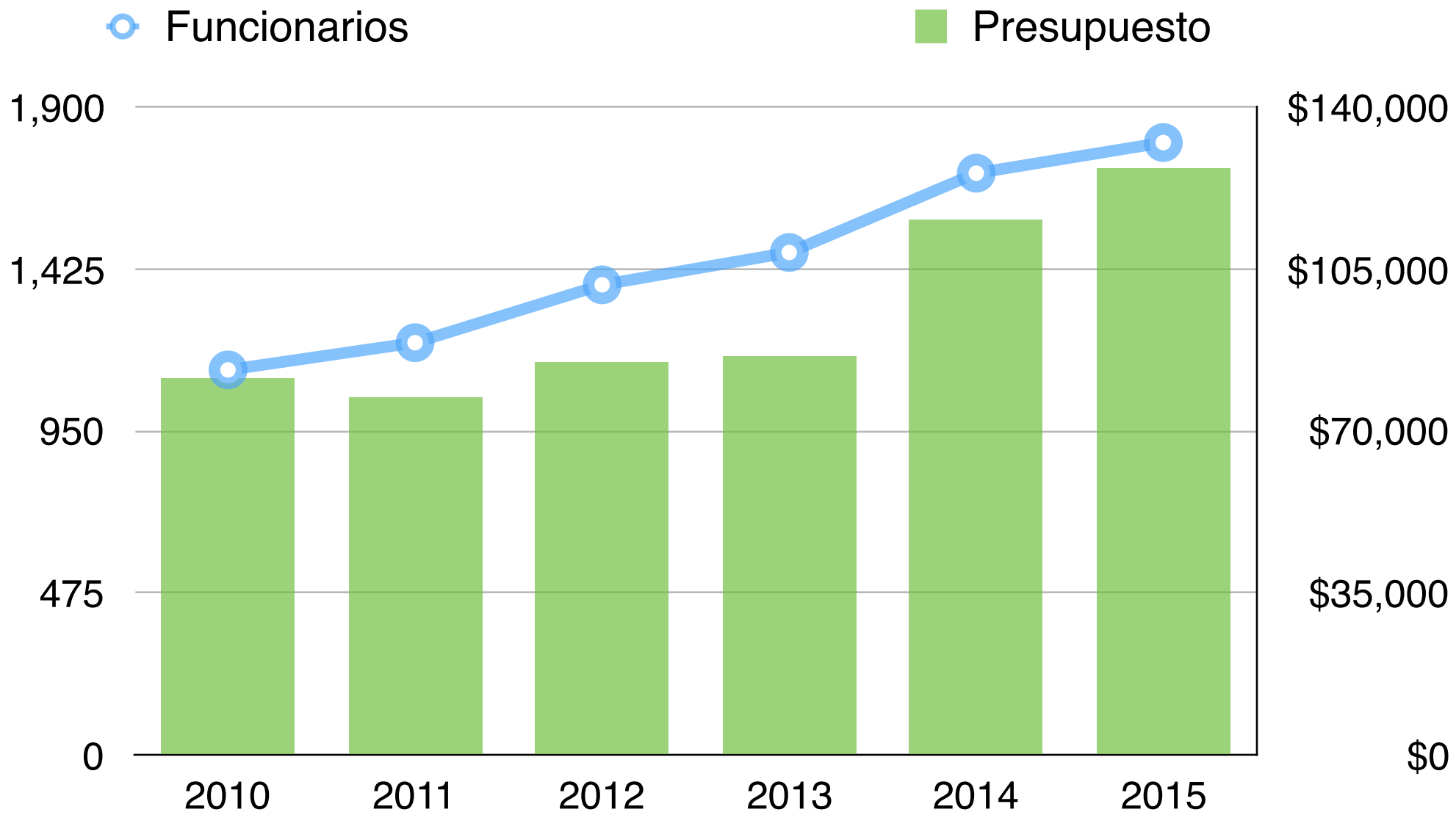

Resultados (*outputs*)

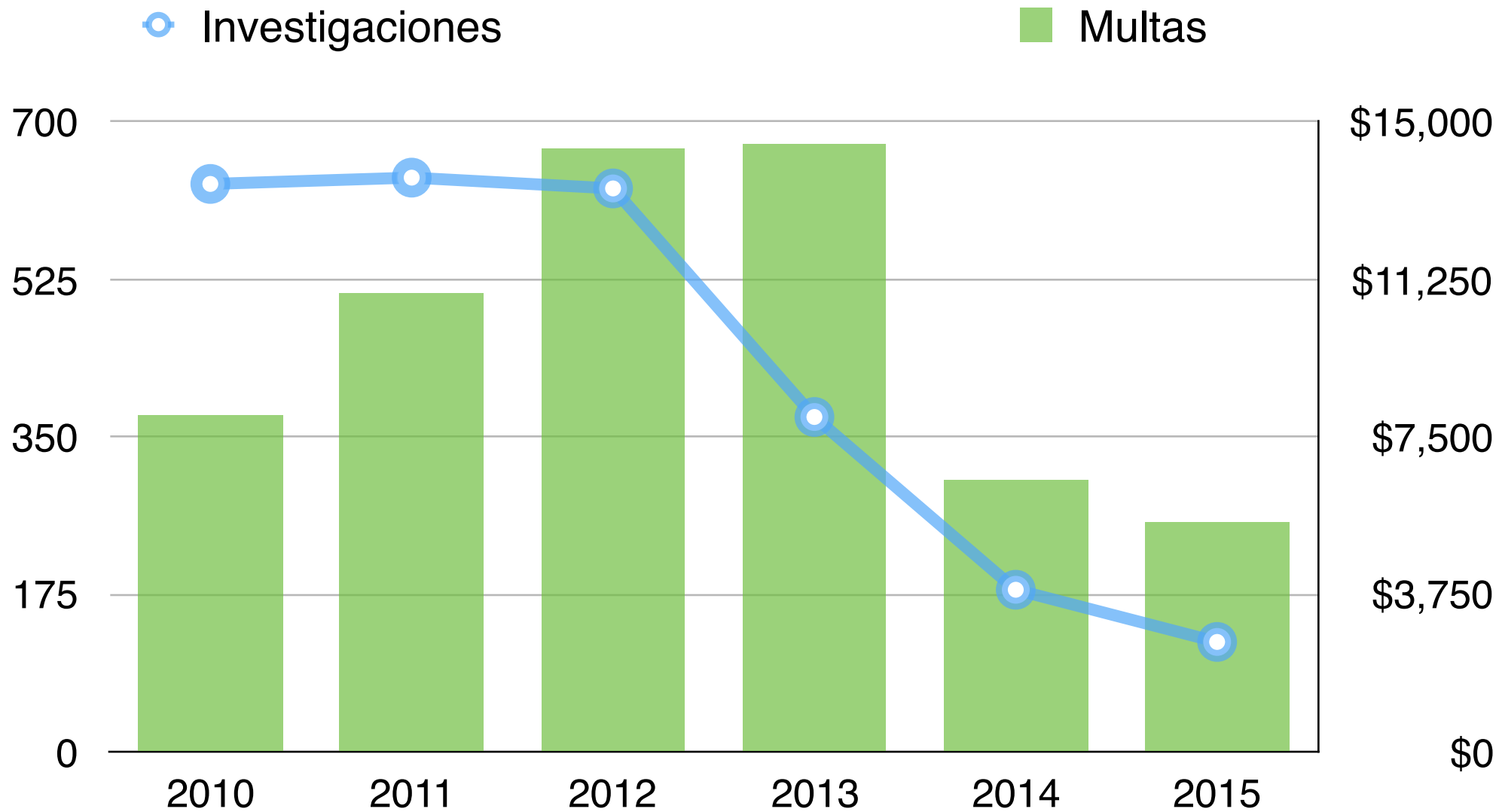

Cambio de orientación

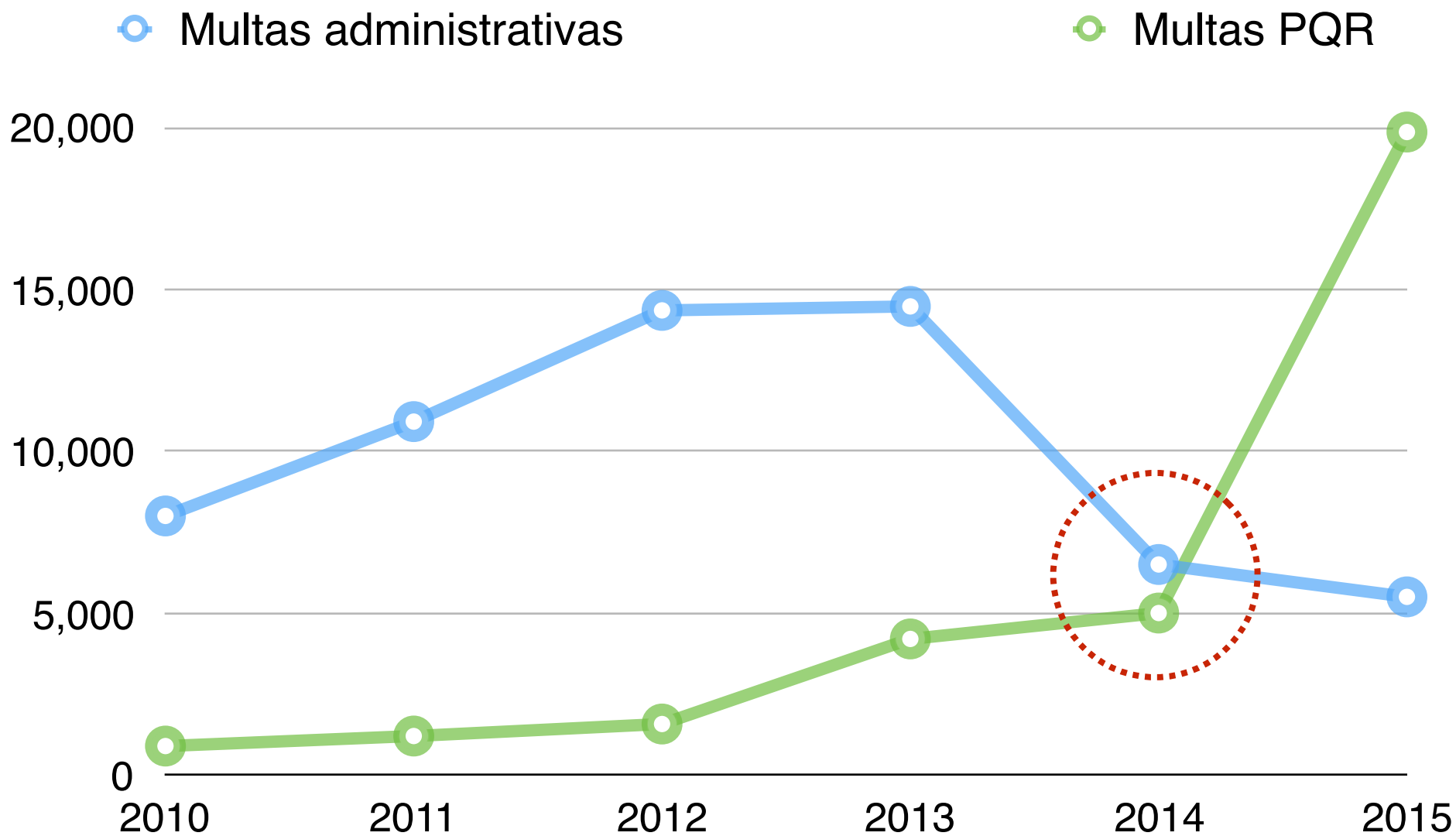

Centro de acopio de quejas y reclamos



Centro de acopio de quejas y reclamos



Superservicios
Superintendencia de Servicios
Públicos Domiciliarios

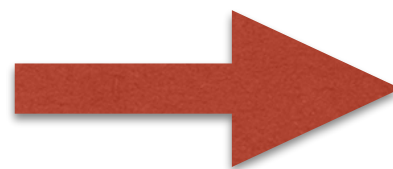

El ocaso de la Superintendencia

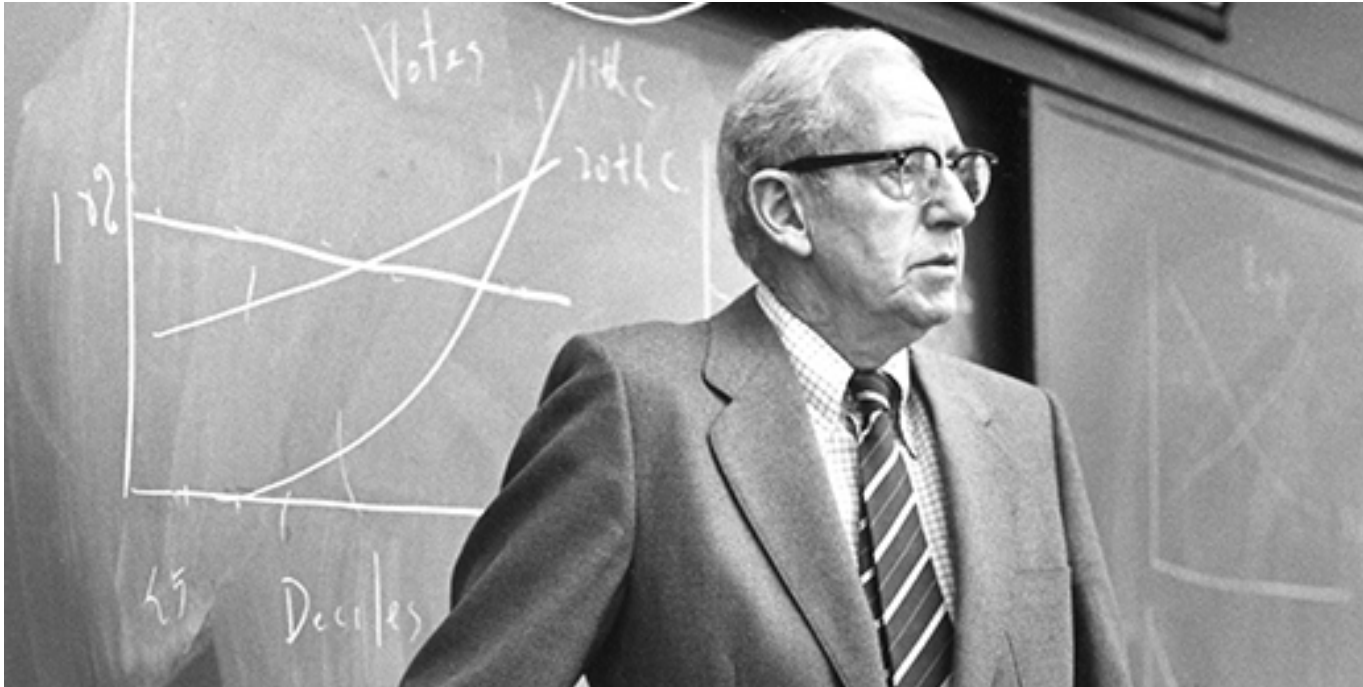

REGULATORY
CAPTURE

Deterioro del sistema

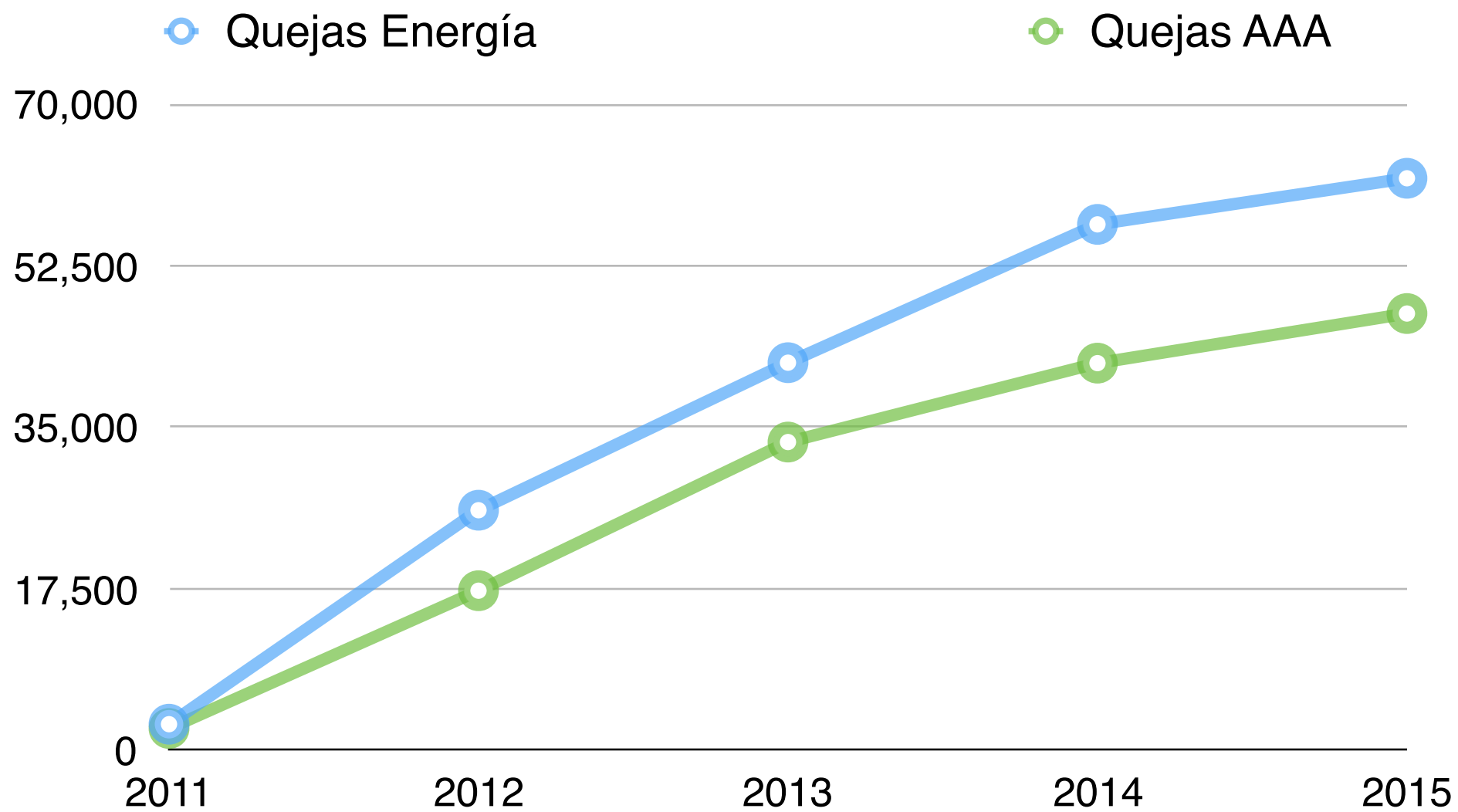

La SSPD en el MEM

Modelo institucional colombiano

El vacío que dejó la SSPD



Superservicios
Superintendencia de Servicios
Públicos Domiciliarios



CREG

Desarticulación institucional

“es fundamental que [...] se realice un **monitoreo constante y periódico** del cumplimiento de la regulación”

“Es esencial para el adecuado funcionamiento del mercado el monitoreo permanente de su operación. Es necesario **el reporte y la obtención de la información**, así como su **procesamiento y análisis**”.

“no existe un mecanismo general o sistémico que permita a las autoridades tomar **acciones tempranas y contundentes** frente a agentes prestadores de servicios públicos [...] que amenacen de manera importante la adecuada prestación de los servicios públicos”



Producto 4

Desarticulación institucional

“Es bien sabido en la teoría de regulación que los esquemas de regulación con incentivos fuertes (como es el caso del cargo por confiabilidad) necesitan de una **gran capacidad de monitoreo**”.

“La CREG diseña un esquema [...] pero la Superintendencia **no está capacitada para vigilar de cerca y verificar que el manejo de esos recursos es apropiado**”.

“El consumidor de electricidad Colombiano queda expuesto al **riesgo moral de incumplimiento**”

Herramientas de supervisión

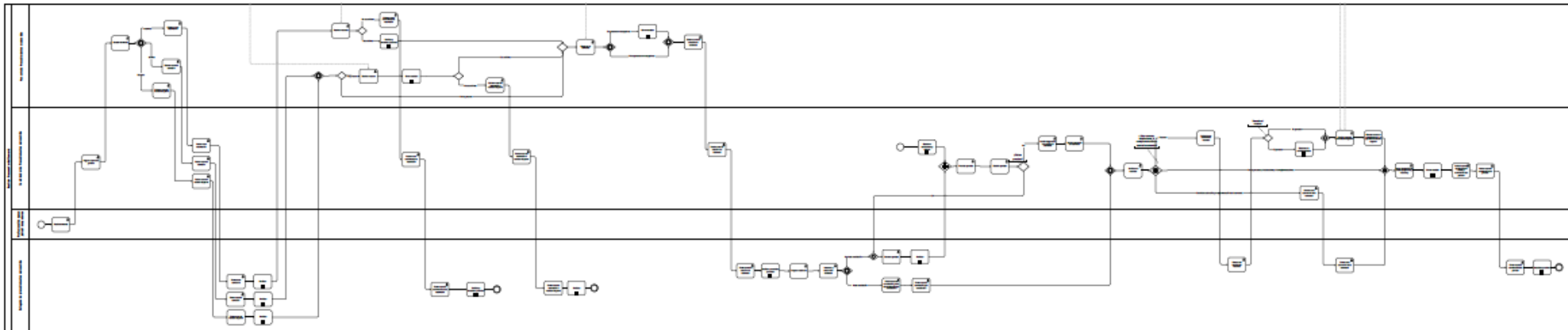

CSMEM



Interacción con otras entidades



Experiencia internacional



Ente Nacional Regulador
de la Electricidad



Reglas de juego claras

Dosimetría
sancionatoria



Sanciones
reputacionales



Relatoría jurídica
perpetuo similiter iudicatarum

Prioridades de supervisión

